

DORO®

**Системы фиксации головы и
ретракционные системы**



Благодарим вас

за интерес к нашей продукции!

Понимая, что значит точность в вашей работе, мы делаем для вас все самое лучшее. Компания PMI с гордостью предлагает только самые современные решения ваших повседневных задач.

Наша команда стремится к совершенству в области нейрохирургии. Мы нацелены на улучшение результатов оперативной помощи и лечения пациентов предоставляя высококачественные продукты и услуги, которые приводят к значимым изменениям.



Маттиас Шюле

Владелец и управляющий директор



Роман Майер

Управляющий директор



Патрик Люкс

Управляющий директор



Мы в социальных сетях





СОДЕРЖАНИЕ

Жесткие и неинвазивные системы фиксации головы

Система фиксации головы DORO® QR3	стр. 6
Фиксатор черепа DORO® QR3	стр. 7
Поворотные переходники и основные крепления DORO®	стр. 8
Основное крепление DORO® Parkbench	стр. 9
П-образная рама DORO®	стр. 9
Переходники DORO® для операционных столов	стр. 10
Переходники Easy-Connect DORO® для навигационных систем	стр. 10
Черепные штифты DORO®	стр. 11
Система фиксации головы DORO® QR3, Teflon®	стр. 12
Алюминиевые подковообразные подголовники DORO®	стр. 13
Принадлежности DORO®	стр. 13
Многофункциональный фиксатор черепа DORO®	стр. 14

Решения для визуализации

Система фиксации головы DORO LUCENT®	стр. 20
Рентгенопрозрачный фиксатор черепа DORO®	стр. 21
Фиксатор черепа DORO® для спинальных рамок	стр. 22
Комбинации DORO® Mix & Match	стр. 23
Рентгенопрозрачные подголовники DORO®	стр. 24
Подголовник DORO LUCENT® для ЛОР	стр. 25
Переходники DORO LUCENT® для навигационных систем	стр. 26
Принадлежности DORO LUCENT®	стр. 26
Рентгенопрозрачные переходники DORO® для операционных столов	стр. 27
Системы фиксации головы DORO LUCENT® iMRI	стр. 28
Система фиксации головы DORO LUCENT® iXI	стр. 30
Тренинг по продуктам DORO LUCENT® iMRI и iXI	стр. 31
Принадлежности DORO LUCENT® iMRI и iXI	стр. 31

Ретракционные системы

Ретракционная система DORO LUNA®	стр. 34
Ретракционная система DORO COBRA®	стр. 36
Комбинации DORO® Mix & Match	стр. 37
Гибкие вращающиеся рукава DORO COBRA®	стр. 38
Крепление Quick-Clamp DORO® для рентгенопрозрачной Quick-Rail®	стр. 39
Кольцевая ретракционная система Halo DORO®	стр. 40
Принадлежности для ретракционных систем DORO®	стр. 41
Лотки для стерилизации DORO®	стр. 41
Микрошпатели DORO®	стр. 42
Шпатели DORO®	стр. 43



Фиксация черепа

Жесткие и неинвазивные системы фиксации головы

Устойчивая фиксация черепа во время нейрохирургических процедур важна для обеспечения безопасности пациента и общего результата хирургического вмешательства, особенно при использовании таких технологий, как операции под микроскопом или с использованием систем навигации. Мы стремимся находить решения, обеспечивающие устойчивость и безопасность, а также обладающие надежностью и гибкостью, чтобы вы всегда могли выполнить свою работу на высочайшем уровне, каким бы ни был случай.



Система фиксации головы DORO® QR3

Система DORO® QR3 предназначена для повседневного использования в нейрохирургической практике без применения визуализации. Такие особенности конструкции, как встроенные зубчатые соединения для установки переходников навигационных систем и совместимость Mix & Match с рентгенопрозрачными продуктами DORO® делают систему универсальной и экономят время.

Система фиксации головы DORO® QR3
Арт. № 1001.100
(показана с черепными штифтами DORO®)

Комплект поставки	Арт. №
Фиксатор черепа DORO® QR3	1001.001
Переходник DORO®, поворотный	3002-00
Основное крепление DORO®, регулируемое	3001-00



Чемодан для системы фиксации головы DORO®
Арт. № 1001.030
(приобретается по желанию покупателя)

Универсальность

Используя фиксатор черепа DORO® QR3 как основу, вы можете свободно адаптировать систему под свои требования. Ретракционные рукава, ретракционные системы в целом или переходники для навигационных систем – все можно установить.

Удобство

Быстрый и простой монтаж освобождает ресурсы для остальной подготовки к хирургической операции.

Совместимость

Возможность подсоединения основного крепления напрямую к операционному столу или установки на его боковые рельсы через переходники DORO® для боковых рельсов операционного стола (стр. 10). Возможны комбинации Mix & Match с рентгенопрозрачными продуктами DORO® (стр. 23).



Система фиксации головы DORO® QR3
Арт. № 1001.100

Фиксатор черепа DORO® QR3

Легкость считывания значений давления по шкале

В метрических и британских единицах измерения.

Низкий риск порезов

Отсутствие люфта между держателем штифтов и основанием черепа в зафиксированном состоянии.

Точная навигация

Переходники для навигационных систем (стр. 10) могут быть легко установлены в непосредственной близости к операционному полю.

Вместительная конструкция

Благодаря уникальной форме фиксатора всегда остается достаточно свободного места для размещения интубационной трубки, даже в положении лежа.

Легкое, безопасное и устойчивое соединение

DORO LUNA®, DORO COBRA® или Quick-Clamp крепятся на рельсы скобы беззазорным соединением Quick-Rail® (см. краткое описание ниже).

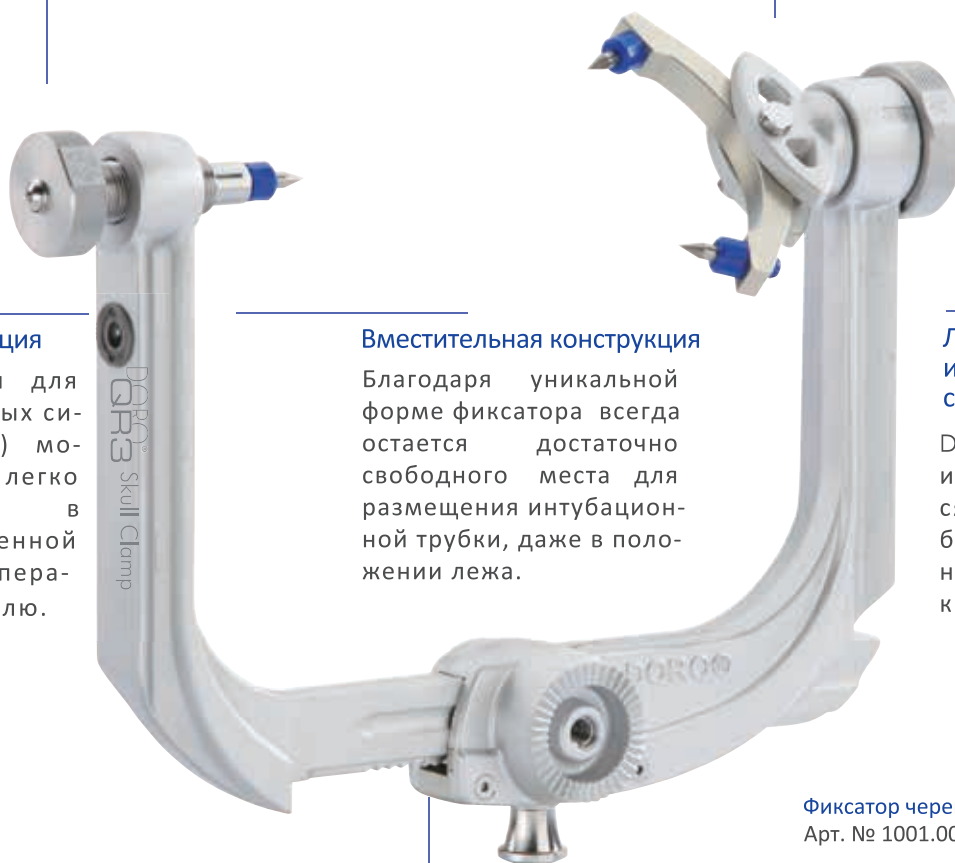

Фиксатор черепа DORO® QR3
Арт. № 1001.001

Стабильность

Минимальный зазор между выдвижной частью скобы и основанием фиксатора черепа обеспечивает высокую жесткость и снижает риск потери навигации.

Quick-Rail® — инновационное соединение

QR3 — 3-е поколение технологии Quick-Rail®. Особенность заключается в конструкции скоб наших алюминиевых фиксаторов черепа. Благодаря уникальной форме рельса облегчается установка частей системы даже поверх нескольких слоев стерильной ткани. Соединение Quick-Rail® формирует посадку с геометрическим замыканием, обеспечивающую надежное крепление ретракционных систем и принадлежностей DORO®

DORO®
QR3



Поворотные переходники DORO®

Поворотные переходники DORO® — это конструктивные элементы для соединения фиксаторов черепа DORO® с основными креплениями DORO®.

Выпускаются в различных вариантах: позволяющие увеличить высоту, обеспечивающие возможность вращения, с дополнительными зубчатыми соединениями.



Переходник DORO®, поворотный
Арт. № 3002-00

Обеспечивает вращение на 360° для оптимальной маневренности при размещении пациента.



Переходник DORO®, поворотный,
для навигационных систем
Арт. № 3002-60

Обеспечивает вращение на 360° и имеет два дополнительных зубчатых соединения для установки навигационных и других устройств.

Алюминиевые основные крепления DORO®

Основные крепления DORO® проектируются индивидуально для конкретных операционных столов. Кроме того, основные крепления DORO® можно установить почти на все наиболее распространенные операционные столы при помощи переходников DORO® для боковых рельсов операционного стола (стр. 10).



Основное крепление DORO®,
регулируемое
Арт. № 3001-00



Основное крепление DORO®,
регулируемое, Takara Belmont
Арт. № 3001-001

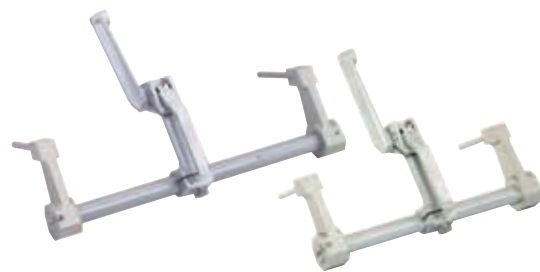

Основное крепление DORO®, регулируемое,
Mizuho | Mizuho, короткое
Арт. № 3001-002 | Арт. № 1001.023

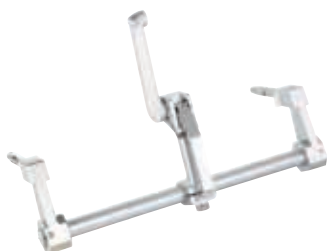

Основное крепление DORO®,
регулируемое, Eschmann
Арт. № 3001-003



Основное крепление DORO®,
регулируемое, Eschmann T-Series
Арт. № 3001-010



Основное крепление DORO®,
регулируемое, Australia
Арт. № 3001-008

Основное крепление DORO® Parkbench

Основное крепление DORO® Parkbench это идеальное решение в случаях размещения пациента на боку. Его конструкция обеспечивает дополнительное пространство для комфортного и безопасного расположения руки пациента, что снижает риск образования гематом. Основное крепление Parkbench регулируется по ширине и крепится практически на всех стандартных боковых рельсах.



Основное крепление DORO®, регулируемое, Parkbench
Арт. № 3001-006



Зажим универсальный DORO® для боковых рельсов
Арт. № 3007-50



Подлокотник Parkbench
Арт. № 3001-007

Соединяет подлокотник Parkbench с основным креплением DORO®, Parkbench

П-образная рама DORO®

П-образная рама DORO® подходит для применения во всех случаях, когда необходимо, чтобы пациент был в положении сидя. Она допускает установку на боковых рельсах почти всех стандартных операционных столов и обеспечивает устойчивое крепление для системы фиксации головы DORO® QR3.



П-образная рама DORO®
Арт. № 3007-00

Требует наличия 2-х универсальных зажимов для боковых рельсов (Арт. № 3007-50, см. выше).



Алюминиевые переходники DORO® для операционных столов



Переходник DORO® для операционного стола (с квадратным отверстием)
Арт. № 3010-00

Устанавливается в квадратное отверстие операционного стола.



Переходник DORO® для боковых рельсов операционного стола
Арт. № 3011-00

Универсальная конструкция с возможностью регулировки по ширине. Подходит для операционных столов со стержнями до 70 мм.



Переходник DORO® для боковых рельсов операционного стола AMSCO®
Арт. № 3011-10

Универсальная конструкция с возможностью регулировки по ширине. Подходит для операционных столов со стержнями до 125 мм.



Переходник для операционного стола AMSCO®
Арт. № 3011-11

Подходит для серий 3080 и 3085.

Переходники Easy-Connect DORO® для навигационных систем

Переходники Easy-Connect DORO® присоединяются к встроенному зубчатому соединению на рельсах Quick-Rail® фиксаторов черепа DORO® QR3, многофункциональных фиксаторов черепа DORO® и фиксаторах черепа DORO® с покрытием Teflon®. Данные переходники обеспечивают жесткое и надежное соединение и позволяют размещать навигационную референтную рамку близко к хирургической мишени.



Переходник Easy-Connect DORO® для навигационных систем Stryker®

Арт. № 1204.001

(показан с навигационной референтной рамкой Stryker).



Переходник Easy-Connect DORO® для навигационных систем Brainlab

Арт. № 1204.002

(показан с навигационной референтной рамкой Brainlab).

Переходник Easy-Connect DORO® для навигационных систем Medtronic

Арт. № 1204.003

(показан с навигационной референтной рамкой Medtronic).



Черепные штифты DORO® многоразового использования



Черепные штифты DORO®, многоразовые, нержавеющая сталь, взрослые
Цвет: черный
Арт. № 3005-00
(3 шт.)



Черепные штифты DORO®, многоразовые, нержавеющая сталь, детские
Цвет: черный
Арт. № 3004-00
(3 шт.)



Черепные штифты DORO®, многоразовые, титановые, взрослые
Цвет: синий
Арт. № 3005-50
(3 шт.)



Черепные штифты DORO®, многоразовые, титановые, детские
Цвет: синий
Арт. № 3004-50
(3 шт.)

Черепные штифты DORO® одноразового использования



Черепные штифты DORO®, одноразовые, нержавеющая сталь, взрослые
Цвет: синий
Арт. № 3006-00
(36 шт.), стерильные



Черепные штифты DORO®, одноразовые, нержавеющая сталь, детские
Цвет: желтый
Арт. № 3006-10
(36 шт.), стерильные



Черепные штифты DORO®, одноразовые, титановые, взрослые
Цвет: бирюзовый
Арт. № 3006-20
(36 шт.), стерильные



Черепные штифты DORO®, одноразовые, титановые, детские
Цвет: зеленый
Арт. № 3006-30
(36 шт.), стерильные



Черепные штифты DORO®, одноразовые, нержавеющая сталь, взрослые
Цвет: черный
Арт. № 3006-50
(36 шт.), стерильные

Превосходное качество визуализации

Идеальный баланс качества визуализации и стабильности штифта. Одноразовые черепные штифты DORO LUCENT® специально предназначены для интраоперационной визуализации с использованием компьютерной томографии, магнитно-резонансной томографии, рентгенографии и рентгеноскопии. Артефакты на изображении сводятся к минимуму, в то время как конструкция, состоящая из титанового наконечника и высокоэффективного армированного полимера, обеспечивает точную, надежную и жесткую фиксацию головы пациента.

Черепные штифты DORO LUCENT®, одноразовые, взрослые, стерильные
Цвет: черный
Арт. № 1106.003 (3 шт.)
Арт. № 1106.103 (9 шт.)

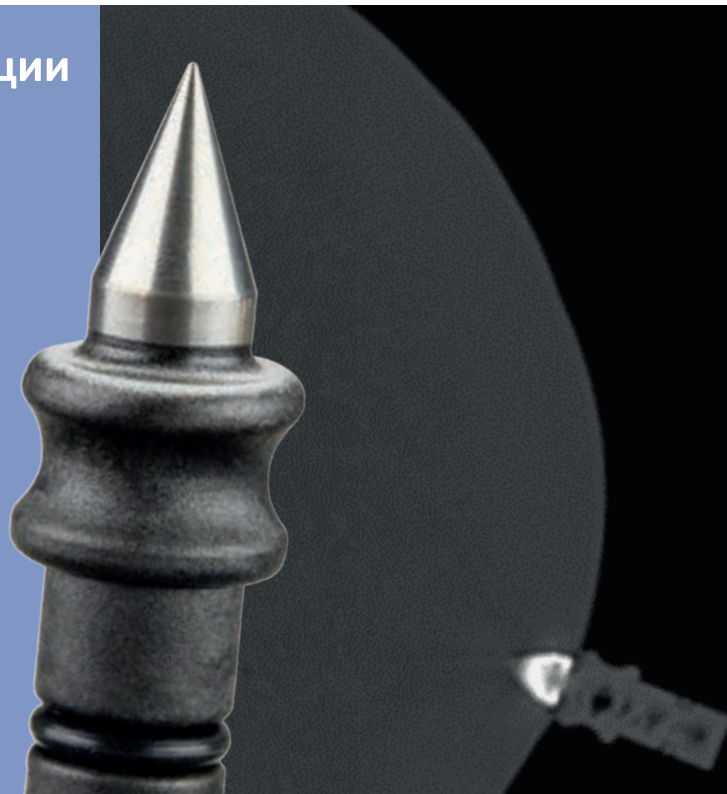

Система фиксации головы DORO® QR3 с покрытием Teflon®

Система фиксации головы DORO® QR3 с покрытием Teflon® — это стерилизуемый аналог хорошо известной алюминиевой системы фиксации головы DORO®. Возможность автоклавной стерилизации является главным преимуществом при лечении пациентов с острой инфекцией.

Система фиксации головы DORO® QR3 с покрытием Teflon®

Арт. № 3003-100

(показана с черепными штифтами DORO®)

Комплект поставки	Арт. №
Фиксатор черепа DORO® QR3 с покрытием Teflon®	3003-009
Переходник DORO, поворотный, с покрытием Teflon®	3002-009
Основное крепление DORO®, регулируемое, с покрытием Teflon®	3001-009

Точная навигация

Переходники для навигационных систем (стр. 10) могут быть легко установлены в непосредственной близости к операционному полю.

Легкое, безопасное и устойчивое соединение

DORO LUNA®, DORO COBRA® или Quick-Clamp крепятся на рельсы скобы безззорным соединением Quick-Rail®.

Возможность автоклавирования

Покрытие Teflon® системы фиксации головы DORO® QR3 обеспечивает возможность машинной мойки и автоклавирования. В соответствии с Руководством по инфекционному контролю Всемирной организации здравоохранения (ВОЗ) в части мойки и стерилизации.



Чемодан для системы фиксации головы DORO®
Арт. № 1001.030
(приобретается по желанию покупателя).



Система фиксации головы DORO® QR3 с покрытием Teflon®
Арт. № 3003-100

Подголовники DORO® алюминиевые поворотные подковообразные



Дополнительное оснащение для скелетного вытяжения

Удлинитель приобретается по желанию покупателя.

Правильное размещение пациента

Все подковообразные подголовники DORO® регулируются по ширине.

Одно основание для всех подголовников

Гелевые подушки для взрослых и детей устанавливаются на одно и то же основание подголовника.

Варианты для взрослых

Подголовник подковообразный DORO®, поворотный, взрослый с удлинителем, в комплекте
Арт. № 3009-00

Комплект поставки	Арт. №
Основание подковообразное DORO®	3009-01
Подушка подковообразная DORO®, взрослая, правая	3009-10
Подушка подковообразная DORO®, взрослая, левая	3009-11
Удлинитель для подковообразного подголовника DORO®	3009-25

Подголовник подковообразный DORO®, поворотный, взрослый, без удлинителя, в комплекте
Арт. № 3009-02

Комплект поставки	Арт. №
Основание подковообразное DORO®	3009-01
Подушка подковообразная DORO®, взрослая, правая	3009-10
Подушка подковообразная DORO®, взрослая, левая	3009-11

Варианты для детей

Подголовник подковообразный DORO®, поворотный, детский с удлинителем, в комплекте
Арт. № 3008-00

Комплект поставки	Арт. №
Основание подковообразное DORO®	3009-01
Подушка подковообразная DORO®, детская, правая	3008-10
Подушка подковообразная DORO®, детская, левая	3008-11
Удлинитель для подковообразного подголовника DORO®	3009-25

Подголовник подковообразный DORO®, поворотный, детский, без удлинителя, в комплекте
Арт. № 3008-02

Комплект поставки	Арт. №
Основание подковообразное DORO®	3009-01
Подушка подковообразная DORO®, детская, правая	3008-10
Подушка подковообразная DORO®, детская, левая	3008-11

Принадлежности DORO®



Опора DORO® для шейного отдела позвоночника
Арт. № 3012-00
Шейная опора для хирургии переднего отдела позвоночника.

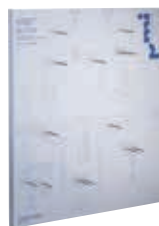

Стенд для хранения системы фиксации головы DORO®
Арт. № 3013-00
81 см x 94 см
Шир. 32" x выс. 37"

Смазка DORO® HP500
Арт. № 1001.999
HP500 (уп. 6 шт.)
Арт. № 1001.998

Автоклавируемая и аккуратная в применении благодаря наконечнику игольчатой формы.



Многофункциональный фиксатор черепа DORO®

Из всех выпускаемых нами фиксаторов черепа многофункциональный фиксатор DORO® является самым универсальным. Он обладает всеми преимуществами фиксатора черепа DORO® QR3 и допускает настройку для инвазивных или неинвазивных процедур, как для взрослых, так и для детей. Поскольку детский череп все еще растет и, следовательно, очень уязвим, необходимы нейрохирургические решения, отвечающие таким условиям. Многофункциональный фиксатор черепа DORO® комплектуется штифтодержателями и гелевыми подушками различных форм и размеров. Удлинитель специальной конструкции обеспечивает безопасную фиксацию головы ребенка соответствующим усилием прижима штифтов, граница шкалы регулировки которого составляет 90 Н.



Точная навигация

Переходники для навигационных систем (стр. 10) могут быть легко установлены в непосредственной близости к операционному полю.

Приспособляемый

Широкий ассортимент гелевых подушек и штифтодержателей DORO® обеспечивает оптимальное позиционирование пациента (стр. 16-17).



Поддержка педиатрических процедур

Многофункциональный фиксатор черепа DORO® отличается наличием специально разработанных компонентов, таких как удлинитель 90 Н/20 фунтов или подголовник.

Возможность дополнительного оснащения

Технология Quick-Rail® позволяет легко, быстро и надежно прикрепить к фиксатору черепа принадлежности и ретракционные системы, например, DORO LUNA® (стр. 34).



Удлинитель DORO®
90 Н/20 фунтов

Арт. №3020-52

Комбинация Mix & Match

Используйте многоцелевой фиксатор черепа DORO® с рентгенопрозрачным основным креплением и поворотным переходником (стр. 23).

Какая система многофункциональной фиксации черепа DORO® нужна вам?

Это зависит от требуемого метода позиционирования головы. Схема ниже поможет вам сделать выбор. Полные комплектации систем можно найти на следующих страницах.

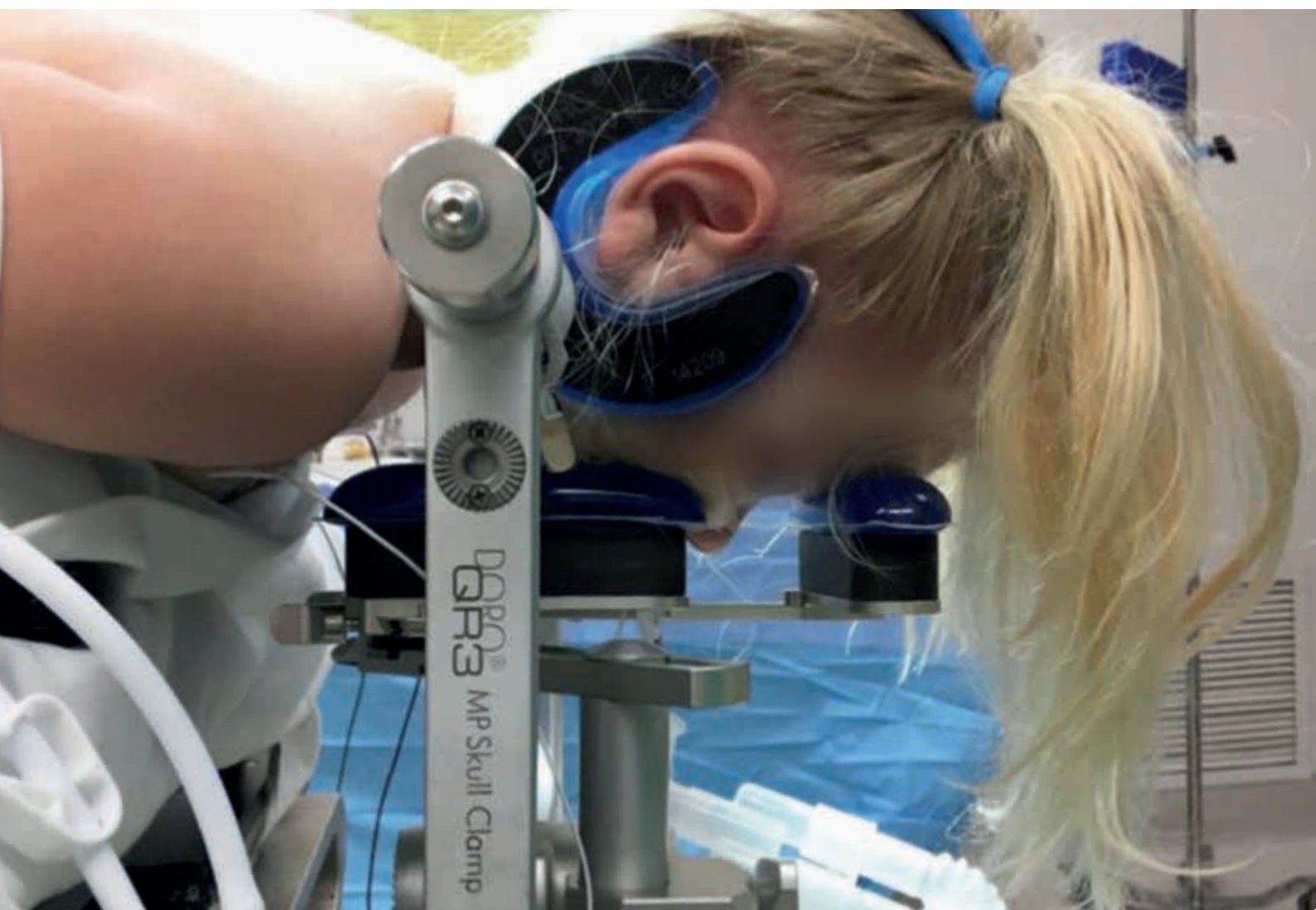
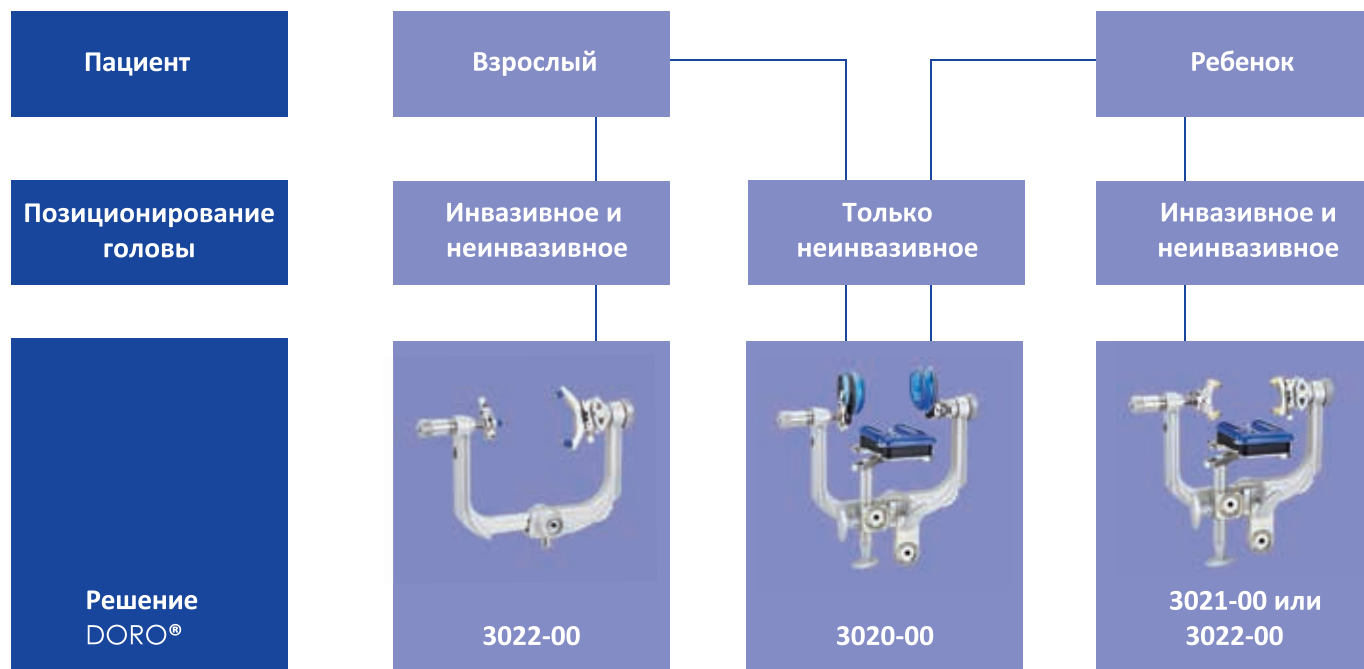

Многофункциональный фиксатор черепа DORO® – возможности инвазивной комплектации

Для взрослых пациентов используется классический 3-штифтовый многофункциональный фиксатор черепа DORO®, а при лечении пациентов детского возраста он оснащается специальным удлинителем 90 Н/20 фунтов, подголовником и двойными держателями штифтов с обеих сторон. Также может быть установлен переходник PMT® для кольцевой системы Halo.



Многофункциональный фиксатор черепа DORO®
Инвазивная педиатрическая комплектация

Фиксатор черепа DORO®, многофункциональный, Abbott, детский, в комплекте

Арт. № 3021-00

Комплект поставки	Арт. №
Черепные штифты DORO®, одноразовые, детские (36 шт.)	3006-10
Штифтодержатель DORO®, детский	3020-01
Подголовник DORO® (без гелевых подушек)	3020-03
Многофункциональный фиксатор черепа DORO®	3020-50
Удлинитель DORO® 90 Н/20 фунтов	3020-52
Штифтодержатель одинарный DORO®	3020-55
Подушка гелевая кольцевая DORO® с основанием, 90 мм (3 шт.)	3020-61
Штифтодержатель DORO®, регулируемый, детский	3020-62
Подушка гелевая кольцевая DORO® с основанием, 140 мм	3020-63
Ключ регулировочный DORO®	3020-65
Упор ушной гелевый DORO® с основанием, 90 мм (2 шт.)	3020-68
Подушка гелевая тройная DORO®, регулируемая	3020-71
Чемодан для DORO®	3020-001

Система фиксации черепа DORO®, многофункциональная, универсальная

Арт. № 3022-00

Комплект поставки	Арт. №
Черепные штифты DORO®, одноразовые, взрослые (36 шт.)	3006-00
Черепные штифты DORO®, одноразовые, детские (36 шт.)	3006-10
Штифтодержатель DORO®, детский	3020-01
Подушка гелевая DORO®	3020-02
Подголовник DORO® (без гелевых подушек)	3020-03
Многофункциональный фиксатор черепа DORO®	3020-50
Удлинитель DORO® 90 Н/20 фунтов	3020-52
Штифтодержатель одинарный DORO®	3020-55
Штифтодержатель DORO®, взрослый	3020-56
Подушка гелевая кольцевая DORO® с основанием, 90 мм (3 шт.)	3020-61
Штифтодержатель DORO®, регулируемый, детский	3020-62
Подушка гелевая кольцевая DORO® с основанием, 140 мм	3020-63
Ключ регулировочный DORO®	3020-65
Упор ушной гелевый DORO® с основанием, 90 мм (2 шт.)	3020-68
Подушка гелевая тройная DORO®, регулируемая	3020-71
Чемодан для DORO®	3020-001

Многофункциональный фиксатор черепа DORO® – возможности неинвазивной комплектации

Широкий выбор гелевых подушек различных форм и размеров для оптимальной фиксации пациента при неинвазивных хирургических процедурах. Все подушки допускают установку на боковые гнезда фиксатора черепа или на подголовнике, обеспечивая максимальную гибкость при размещении пациента.



Упор ушной гелевый DORO® с основанием, 90 мм
Арт. № 3020-68



Подушка гелевая кольцевая DORO® с основанием, 90 мм
Арт. № 3020-61



Подушка гелевая тройная DORO®, регулируемая
Арт. № 3020-71



Подушка гелевая DORO®
Арт. № 3020-02



Упор ушной гелевый DORO® с основанием, 140 мм
Арт. № 3020-70



Подушка гелевая кольцевая DORO® с основанием, 140 мм
Арт. № 3020-63

Фиксатор черепа DORO®, многофункциональный, в комплекте Арт. № 3020-00

Комплект поставки	Арт. №
Черепные штифты DORO®, одноразовые, детские (36 шт.)	3006-10
Штифтодержатель DORO®, детский	3020-01
Подголовник DORO® (без гелевых подушек)	3020-03
Многофункциональный фиксатор черепа DORO®	3020-50
Штифтодержатель одинарный DORO®	3020-55
Подушка гелевая кольцевая DORO® с основанием, 90 мм (3 шт.)	3020-61
Штифтодержатель DORO®, регулируемый, детский	3020-62
Подушка гелевая кольцевая DORO® с основанием, 140 мм	3020-63
Ключ регулировочный DORO®	3020-65
Упор ушной гелевый DORO® с основанием, 90 мм (2 шт.)	3020-68
Подушка гелевая тройная DORO®, регулируемая	3020-71
Чемодан для DORO®	3020-001

Все многофункциональные фиксаторы черепа DORO® в комплекте поставляются в жестком чемодане.



Чемодан для многофункционального фиксатора черепа Арт. №. 3020-001

(показан с многофункциональным фиксатором черепа и принадлежностями).



Фиксация черепа

Решения в области визуализации

Интраоперационная визуализация позволяет обследовать и получать детальные изображения во время хирургических процедур, чтобы помочь принять решение о дальнейших действиях в конкретном случае. Понимая сложность различных методов визуализации и хирургических подходов, мы стремимся к созданию технически совершенных, но простых в использовании продуктов.

Наши решения поддерживают различные методы интраоперационной визуализации.

На странице с описанием продукта можно найти пиктограммы, поддерживаемых методов интраоперационной визуализации.



Ангиография

Лучший метод визуального обследования сосудистых структур. Ангиография также облегчает наведение иглы и размещение катетера за счет их зрительного контроля. Наиболее широко используется цифровая субтракционная ангиография.



Компьютерная томография

Используется для получения высокоточного трехмерного изображения. Метод также применяется для определения местонахождения и размера опухоли. КТ визуализация может быть с использованием или без контрастного вещества и методом перфузии.



Магнитно-резонансная томография

Лучшее решение для получения детальных изображений органов и тканей. МРТ, в частности, применяется при необходимости получения изображения мягких тканей, перфузионно- или диффузионно-взвешенных изображений, помогающих оценить состояние кровеносных сосудов.



DORO LUCENT® - система фиксации головы, которая подходит для всех процедур с применением визуализации, включая рентгенографию и томографию. Систему отличает не содержащий металлических элементов рентгенопрозрачный фиксатор черепа DORO® с соединением Quick-Rail® для быстрой и удобной установки навигационных устройств, ретракционных систем и других принадлежностей. Основное крепление DORO LUCENT® имеет полностью обновленную усовершенствованную конструкцию и выпускается также в компактном исполнении.

Система фиксации головы DORO LUCENT®

Арт. № 1101.020

Комплект поставки	Арт. №
Черепные штифты DORO LUCENT®, одноразовые, взрослые	1106.003
Чемодан для системы фиксации головы DORO LUCENT®	1101.030
Основное крепление DORO LUCENT®	1101.021
Переходный элемент фиксирующий DORO LUCENT®	1101.031
Переходный элемент DORO LUCENT®	1101.026
Переходник DORO®, поворотный, рентгенопрозрачный	3033-00
Фиксатор черепа DORO®, рентгенопрозрачный	3034-00

Превосходное качество визуализации

Одноразовые черепные штифты DORO LUCENT® обладают превосходной стабильностью и сводят к минимуму артефакты на изображении (стр. 16).

Жесткая фиксация

Безопасное размещение пациента при помощи рентгенопрозрачного фиксатора черепа DORO®.

Монтаж

Система подходит для установки на боковые рельсы операционных столов почти всех типов.

Адаптируемая

Дополнительно доступно компактное крепление с укороченными боковыми элементами.

Система фиксации головы DORO LUCENT®

Арт. № 1101.020

(показана с одноразовыми черепными штифтами DORO LUCENT®, стр. 16)



Безопасность

Безазорная конструкция основного крепления обеспечивает надежную опору всей системы.

Удобное обращение

Одновременная блокировка переходного и раздвижного элементов.



Легкость считывания значений давления по шкале

В метрических и британских единицах измерения.

Низкий риск порезов

Отсутствие люфта между держателем штифтов и основанием черепа в зафиксированном состоянии.



Фиксатор черепа DORO®, рентгенопрозрачный

Арт. № 3034-00

(показан с одноразовыми черепными штифтами DORO LUCENT®, стр. 16).

Универсальность

Технология Quick-Rail® позволяет легко, быстро и надежно прикреплять ретракционные системы и принадлежности к фиксатору черепа.

Комбинации Mix & Match

Рентгенопрозрачный фиксатор черепа DORO® может быть установлен на алюминиевый поворотный переходник DORO® и основное крепление при помощи переходного элемента для комбинированной сборки Mix & Match (Арт. № 3033-50, см. стр. 23).

Компактное исполнение

Вы можете выбрать наиболее подходящую систему фиксации головы DORO LUCENT®. Если вам необходим низкий профиль, используйте компактное основное крепление DORO LUCENT® с укороченными боковыми элементами, минимизирующее расстояние между основным креплением и операционным столом.



Основное крепление DORO LUCENT®, компактное
Арт. № 1101.022

Рентгенопрозрачный фиксатор черепа DORO® для спинальных рамок



Эта версия нашего не содержащего металла рентгенопрозрачного фиксатора черепа DORO® предназначена для операций на позвоночнике и может быть установлена на спинальные рамки и операционные столы всех известных марок. Узкая конструкция позволяет опускать фиксатор черепа между рельсами открытой рамки, упрощая процедуры размещения пациента и визуализации.



Стандартный рентгенопрозрачный фиксатор черепа DORO®, установленный на операционном столе MIZUHO

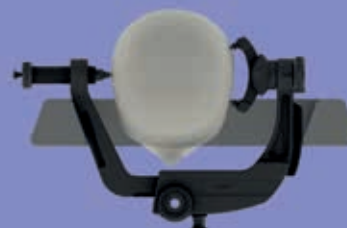

Рентгенопрозрачный фиксатор черепа DORO® для спинальных рамок, установленный на операционном столе MIZUHO

Удобство размещения пациента

Уникальная форма фиксатора позволяет опускать голову пациента между рельсами открытой рамки операционного стола.



Рентгенопрозрачный фиксатор черепа DORO® для спинальных рамок

Арт. № 4004.101

(показан с одноразовыми черепными штифтами DORO LUCENT®, стр. 16).

Универсальность

Технология Quick-Rail® позволяет легко, быстро и надежно крепить ретракционные системы и принадлежности к фиксатору черепа.

Комбинации Mix & Match

Рентгенопрозрачный фиксатор черепа DORO® может быть установлен на алюминиевый поворотный переходник DORO® и основное крепление при помощи переходного элемента для комбинированной сборки Mix & Match (Арт. № 3033-50, см. стр. 23) или на аналогичные конструкции, предлагаемые изготовителями операционных столов со спинальными рамками.

Mix & Match

Для операций на голове

Комбинируйте рентгенопрозрачный фиксатор черепа DORO® с алюминиевыми поворотными переходниками и основными креплениями DORO®.



Переходный элемент DORO® для присоединения рентгенопрозрачного фиксатора черепа к алюминиевому поворотному переходнику
Арт. № 3033-50



Для операций на голове и шейном отделе позвоночника

Комбинируйте рентгенопрозрачный фиксатор черепа DORO® и поворотный переходник DORO® с алюминиевыми основными креплениями DORO®.



Переходный элемент рентгенопрозрачный DORO® для присоединения к алюминиевому основному креплению
Арт. № 3032-00



Для операций на шейном отделе позвоночника

Комбинируйте алюминиевые фиксаторы черепа DORO® с рентгенопрозрачным поворотным переходником, переходным элементом и основным креплением DORO®.



Переходный элемент DORO® для присоединения алюминиевого фиксатора черепа к рентгенопрозрачному поворотному переходнику
Арт. № 3033-51



Рентгенопрозрачные подковообразные подголовники DORO®



Рентгенопрозрачные подголовники DORO® лучший выбор для процедур, не требующих жесткой фиксации. Поставляются с удлинителем для скелетного вытяжения. Соединение Quick-Rail® обеспечивает быструю установку ретракционных рукавов DORO COBRA®.

Для взрослых

Подголовник подковообразный DORO®, поворотный, рентгенопрозрачный, взрослый, с удлинителем, в комплекте Арт. № 3036-00

Комплект поставки	Арт. №
Основание для подковообразного поворотного подголовника DORO®, рентгенопрозрачное, с удлинителем	3036-50
Подушка подковообразная DORO®, взрослая, правая	3009-10
Подушка подковообразная DORO®, взрослая, левая	3009-11

Для детей

Подголовник подковообразный DORO®, поворотный, рентгенопрозрачный, детский, с удлинителем, в комплекте Арт. № 3035-00

Комплект поставки	Арт. №
Основание для подковообразного поворотного подголовника DORO®, рентгенопрозрачное, с удлинителем	3036-50
Подушка подковообразная DORO®, детская, правая	3008-10
Подушка подковообразная DORO®, детская, левая	3008-11

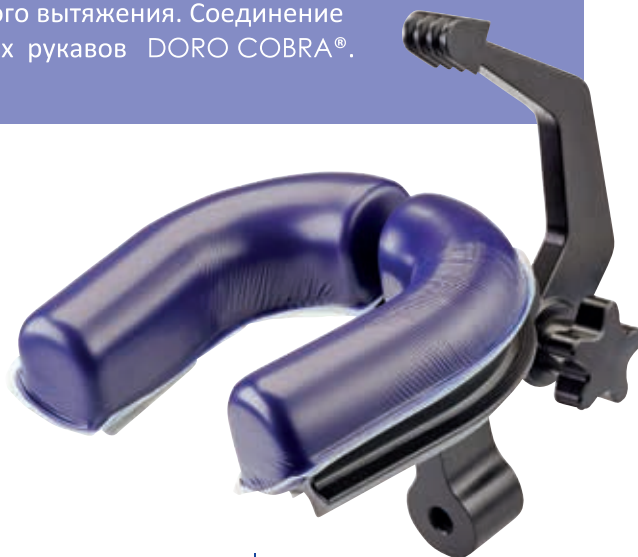

Универсальность

Установка ретракционных рукавов DORO COBRA® на рентгенопрозрачной Quick-Rail® при помощи крепления Quick-Clamp DORO COBRA® (стр. 37).

Рентгенопрозрачные подковообразные подголовники RS DORO®



Для взрослых

Подголовник подковообразный RS DORO®, рентгенопрозрачный, взрослый, с удлинителем, в комплекте Арт. № 3036-70

Комплект поставки	Арт. №
Основание для подковообразного поворотного подголовника RS DORO®, рентгенопрозрачное, с удлинителем	3036-71
Подушка подковообразная DORO®, взрослая, правая	3009-10
Подушка подковообразная DORO®, взрослая, левая	3009-11

Для детей

Подголовник подковообразный RS DORO®, рентгенопрозрачный, детский, с удлинителем, в комплекте Арт. № 3035-70

Комплект поставки	Арт. №
Основание для подковообразного поворотного подголовника RS DORO®, рентгенопрозрачное, с удлинителем	3036-71
Подушка подковообразная DORO®, детская, правая	3008-10
Подушка подковообразная DORO®, детская, левая	3008-11



Компактность

Присоединение подголовника RS напрямую к переходному элементу DORO LUCENT® позволяет уменьшить высоту.

Подголовник DORO LUCENT® для ЛОР



Подковообразный подголовник DORO LUCENT® для ЛОР разработан с учетом требований к размещению пациента при проведении ЛОР-операций. Он монтируется непосредственно на переходный элемент DORO LUCENT®, что позволяет уменьшить высоту за счет разворота открытой части подковы от операционного стола.



Для взрослых

Подголовник подковообразный DORO LUCENT® для ЛОР, взрослый, в комплекте

Арт. № 1101.007

Комплект поставки	Арт. №
Подголовник подковообразный DORO LUCENT® для ЛОР, рентгенопрозрачный, без гелевых подушек	1101.006
Подушка подковообразная DORO®, взрослая, правая	3009-10
Подушка подковообразная DORO®, взрослая, левая	3009-11

Показан на основном креплении DORO LUCENT®.

Для детей

Подголовник подковообразный DORO LUCENT® для ЛОР, детский, в комплекте

Арт. № 1101.008

Комплект поставки	Арт. №
Подголовник подковообразный DORO LUCENT® для ЛОР, рентгенопрозрачный, без гелевых подушек	1101.006
Подушка подковообразная DORO®, детская, правая	3008-10
Подушка подковообразная DORO®, детская, левая	3008-11

Одно основание для всех подголовников

Все подковообразные основания DORO® имеют одинаковую конструкцию держателя гелевой подушки. Таким образом, на любое из оснований, входящих в наш ассортимент, могут быть установлены все гелевые подушки для подголовников. Усовершенствованная конструкция подковообразного основания DORO® позволяет быстро адаптировать его под взрослых или детей путем установки соответствующих гелевых подушек с оптимальной настройкой под каждого из пациентов.



Переходники DORO LUCENT® для навигационных систем

Рентгенопрозрачные переходники DORO LUCENT® для навигационных систем обеспечивают безопасное и надежное крепление навигационных систем производства Stryker®, Medtronic и Brainlab. Они устанавливаются поверх стерильной ткани на рельсы Quick-Rail® рентгенопрозрачного фиксатора черепа DORO®. Переходники позволяют разместить навигационную референтную рамку близко к голове пациента, сохраняя стерильное поле нетронутым.



Переходник DORO LUCENT® для навигационных систем Brainlab
Арт. № 3033-66
Для навигационных рамок Brainlab 19145-01 с удлинителем или 19145-02 без него.



Переходник DORO LUCENT® для навигационных систем Medtronic
Арт. № 3033-65



Переходник DORO LUCENT® для навигационных систем Stryker®
Арт. № 3033-64

Принадлежности DORO LUCENT®



Переходник DORO®, поворотный, рентгенопрозрачный
Арт. № 3033-00



Переходник DORO®, поворотный, рентгенопрозрачный, короткий
Арт. № 3033-10



Ключ

Переходник DRF DORO® универсальный, рентгенопрозрачный, с ключом
Арт. № 3038-30



Чемодан для системы фиксации головы DORO LUCENT®
Арт. № 1101.030



Переходный элемент фиксирующий DORO LUCENT®
Арт. № 1101.031



Переходный элемент DORO LUCENT®
Арт. № 1101.026

Рентгенопрозрачные переходники DORO® для операционных столов



Переходник DORO® для ангиографического стола SIEMENS, рентгенопрозрачный для стола Artis
Арт. № 4003-00



Переходник DORO® для стола medifa®, рентгенопрозрачный для операционного стола medifa® 8000
Арт. № 4004.001



Переходник DORO® для стола STERIS, рентгенопрозрачный для углепластиковых операционных столов CMAX XRAY STERIS
Арт. № 4004.002



Переходник DORO® для стола MAQUET, рентгенопрозрачный
Арт. № 3031-50



Переходный элемент рентгенопрозрачный DORO®, длинный (160 мм)
Арт. № 3032-10



Переходный элемент рентгенопрозрачный DORO®, короткий (120 мм)
Арт. № 3032-20

Для Alphamaquet 1150 и Magnus 1180 и только совместно с переходником MAQUET, номер по каталогу MAQUET 6005.25A0.

Совместим с рентгенопрозрачными переходниками DORO® для операционных столов, Арт. № 3031-50, 4003-00, 4004.001, 4004.002.

Совместим с рентгенопрозрачными переходниками DORO® для операционных столов, Арт. № 3031-50, 4003-00, 4004.001, 4004.002.

Какой рентгенопрозрачный переходник DORO® для операционного стола вам нужен?

Начните с производителя операционного стола в самом низу и следуйте вверх - до решения DORO®, которое наиболее подходит вам.



Системы фиксации головы DORO LUCENT® iMRI предназначены для интраоперационной магнитно-резонансной томографии (iMRI), позволяя сохранить привычный рабочий процесс и использовать все преимущества стандартной жесткой трехточечной фиксации. Этот технически передовой и в то же время знакомый в работе продукт представляет собой вариант нашего проверенного практикой рентгенопрозрачного фиксатора черепа DORO®. Система крепится на передвижную деку операционного стола посредством параллелограммного переходника DORO LUCENT® iMRI, предоставляя вам свободу действий в размещении пациентов для операций.

Привычная конструкция

Классическая конструкция 3-штифтового фиксатора черепа с храповым механизмом позволяет сохранять привычный порядок действий в процессе работы.

Быстрая установка

Крепится непосредственно на передвижную деку операционного стола.

Превосходное качество визуализации

Одноразовые черепные штифты DORO LUCENT® обладают превосходной стабильностью и сводят к минимуму артефакты на изображении (стр. 16).

Гибкость

Параллелограммная конструкция облегчает правильное размещение пациента для хирургической операции.



Система фиксации головы
DORO LUCENT® iMRI MAQUET
Арт. № 4003.300

Какая система фиксации головы DORO LUCENT® iMRI нужна вам?

Выясните, какие модели магнитно-резонансного томографа и операционного стола используются в вашей операционной. Руководствуясь схемой ниже, определите систему фиксации головы DORO LUCENT® iMRI, которая наиболее подходит для ваших условий.

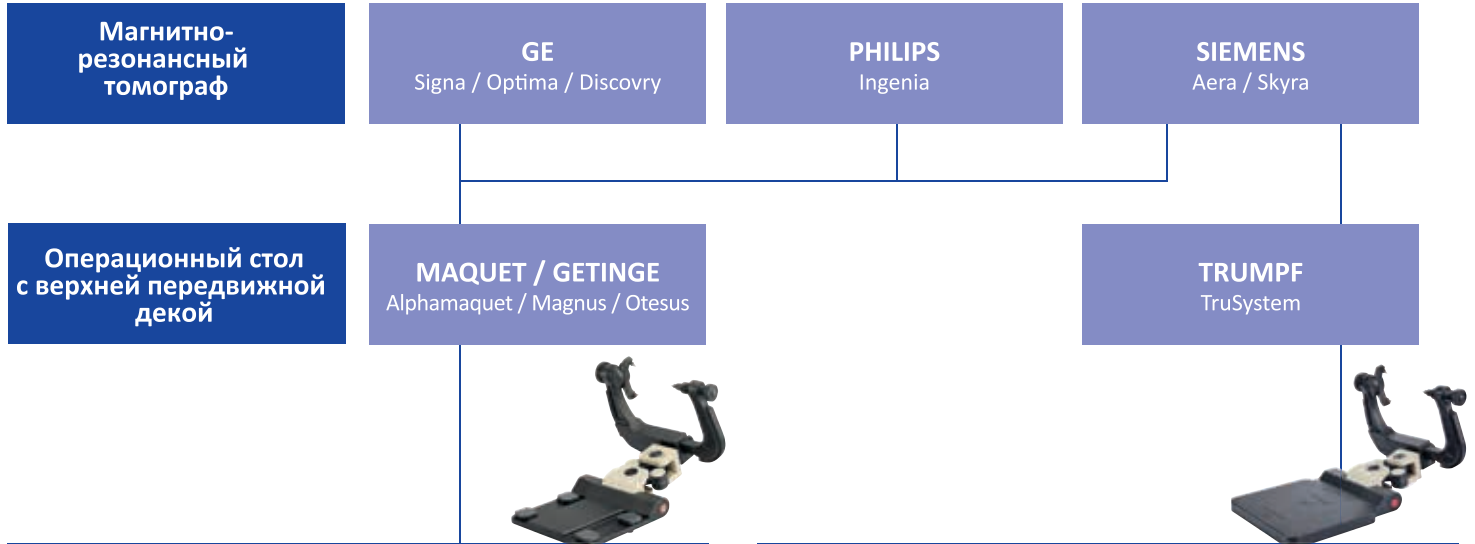

Система фиксации головы DORO LUCENT®, MAQUET Арт. № 4003.300	
Комплект поставки	Арт. №
Фиксатор черепа DORO®, рентгенопрозрачный для параллелограммного переходника DORO LUCENT®	4003.001
Подголовник DORO®	4003.005
Регулировочный ключ DORO® для параллелограммного переходника DORO LUCENT®	4003.011
Чемодан для параллелограммных переходников DORO LUCENT®	4003.030
Параллелограммный переходник DORO LUCENT® iMRI MAQUET	4003.311
Индикатор коллизий DORO LUCENT® iMRI	4003.XXX
Черепные штифты DORO LUCENT®, одноразовые, взрослые (3 шт.)	1106.003

Система фиксации головы DORO LUCENT®, TRUMPF Арт. № 4003.200	
Комплект поставки	Арт. №
Фиксатор черепа DORO®, рентгенопрозрачный для параллелограммного переходника DORO LUCENT®	4003.001
Подголовник DORO®	4003.005
Регулировочный ключ DORO® для параллелограммного переходника DORO LUCENT®	4003.011
Чемодан для параллелограммных переходников DORO LUCENT®	4003.030
Параллелограммный переходник DORO LUCENT® MRI TRUMPF для Aera/Skyra (SIEMENS)	4003.211
Подушка DORO LUCENT® iMRI TRUMPF	4003.212
Индикатор коллизий DORO LUCENT® iMRI	4003.XXX
Черепные штифты DORO LUCENT®, одноразовые, взрослые (3 шт.)	1106.003
Отвертка Torx T45 DORO®, антимагнитная	3033-68

Перед первым опытом установки системы DORO LUCENT® MRI необходимо пройти тренинг под руководством эксперта (стр. 31). Для получения дополнительной информации свяжитесь со своим местным представителем DORO®.

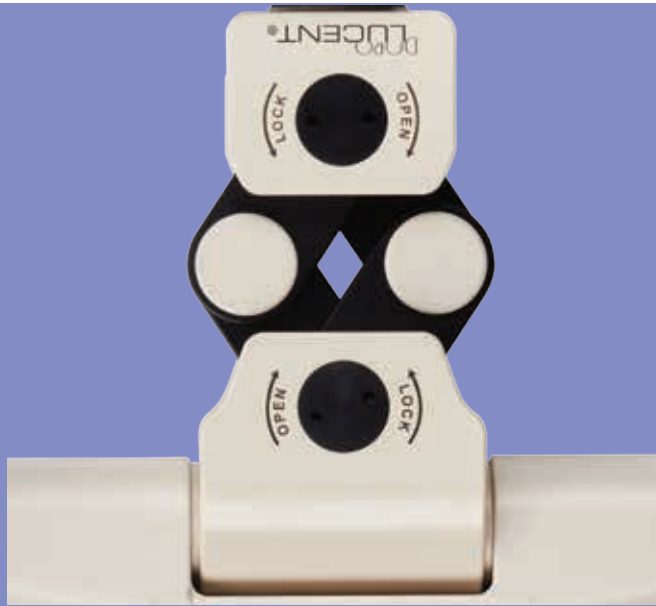

Возможности перемещения

Параллелограммные переходники DORO LUCENT® позволяют смещать, наклонять и поворачивать фиксатор черепа, чтобы всегда находить необходимое положение для вашего пациента.

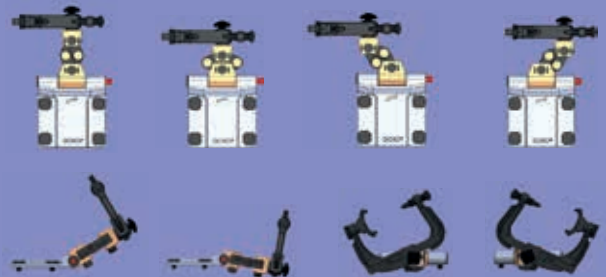

Система фиксации головы DORO LUCENT® iXI



Система фиксации головы DORO LUCENT® iXI расширяет ваши возможности диагностики за счет поддержки интраоперационной МРТ, КТ и ангиографической визуализации. Это позволяет вам и вашей команде проводить диагностику костей и тканей в рамках одной операции, результатом чего является лечение на основе более точного диагноза с меньшими затратами времени по сравнению с применением отдельных методов визуализации.

Ультрасовременный уровень

Система фиксации головы DORO LUCENT® iXI является специализированным решением с поддержкой различных методов визуализации, предназначенным для использования совместно с операционными столами MAQUET/GETINGE Magnus и визуализационными комплексами SIEMENS Nexariss.



Система фиксации головы
DORO LUCENT® iXI
Арт. № 4003.500

Универсальность

Технология Quick-Rail® позволяет легко, быстро и надежно прикреплять ретракционные системы и принадлежности к фиксатору черепа.

Привычная конструкция

Классическая конструкция фиксатора черепа позволяет сохранять привычный порядок действий в работе.

Оптимизированный рабочий процесс

Разместите пациента так, как требуется для операции, прежде чем приступить к фактической процедуре фиксации с помощью подголовника DORO LUCENT®. Это делает ненужными дальнейшие перемещения пациента под наркозом, снижая процедурный риск, оберегая пациента от стресса и повышая удобство работы для вас и вашей команды.



Подголовник
DORO LUCENT®
Арт. № 4003.005

Система фиксации головы DORO LUCENT® iXI

Арт. № 4003.500

Комплект поставки	Арт. №
Фиксатор черепа DORO®, рентгенопрозрачный для параллелограммного переходника DORO LUCENT®	4003.001
Подголовник DORO®	4003.005
Регулировочный ключ DORO® для параллелограммного переходника DORO LUCENT®	4003.011
Чемодан для параллелограммных переходников DORO LUCENT®	4003.030
Параллелограммный переходник DORO LUCENT®	4003.511
Индикатор коллизий DORO LUCENT® iXI	4003.5XX
Черепные штифты DORO LUCENT®, одноразовые, взрослые (3 шт.)	1106.003

Перед первым опытом установки системы DORO LUCENT® iXI обязательно прохождение тренинга под руководством эксперта (стр.31). Для получения дополнительной информации свяжитесь со своим местным представителем DORO®.

Тренинги по работе с продуктами DORO LUCENT®

Специализированные продукты, такие как системы фиксации головы DORO LUCENT® iMRI или iXI, входят в состав более крупной установки интраоперационной магнитно-резонансной томографии (iMRI) или мультимодальной системы визуализации. Перед тем, как вы начнете проводить реальные операции на людях с применением этих самых современных продуктов, вам необходимо пройти обучение по их использованию. Наши эксперты объяснят функции, смоделируют рабочие процессы и помогут вам согласовать их с вашими конкретными потребностями. Тренинги проводятся в вашем учреждении с вами и вашей командой, чтобы обеспечить максимально высокий уровень подготовки. Специалисты DORO® предоставят базовые и углубленные знания о продуктах и проведут обучение в соответствии с условиями вашей операционной. Основное внимание будет уделено общим возможностям настройки и перемещения системы, а также размещению пациента и клиническому рабочему процессу в зависимости от применяемого метода визуализации.



Тренинг по продуктам iMRI и iXI
Арт. № 8001

Принадлежности DORO LUCENT® iMRI и iXI



Подголовник DORO LUCENT®

Арт. № 4003.005



Подушка DORO LUCENT® iMRI TRUMPF

Арт. № 4003.212



Чемодан для параллелограммных переходников DORO LUCENT®

Арт. № 4003.030



Регулировочный ключ DORO® параллелограммного переходника DORO LUCENT®

Арт. № 4003.011



Отвертка Torx T45 DORO®, антимагнитная

Арт. № 3033-68



Индикатор коллизий DORO LUCENT® iMRI

Арт. № 4003.XXX



Индикатор коллизий DORO LUCENT® iXI

Арт. № 4003.5XX



Ретракционные системы

Хирургические операции часто связаны с необходимостью незамедлительных действий или стрессовыми ситуациями. Работа в напряженных условиях требует высочайшего уровня концентрации. Чтобы вы могли сосредоточиться на своей работе, мы занимаемся разработкой ретракционных систем, которые облегчают ваш рабочий процесс. Эти системы просты в настройке, удобны в использовании, могут служить комфортным упором для рук, способны поддерживать вас на всем протяжении хирургической операции.

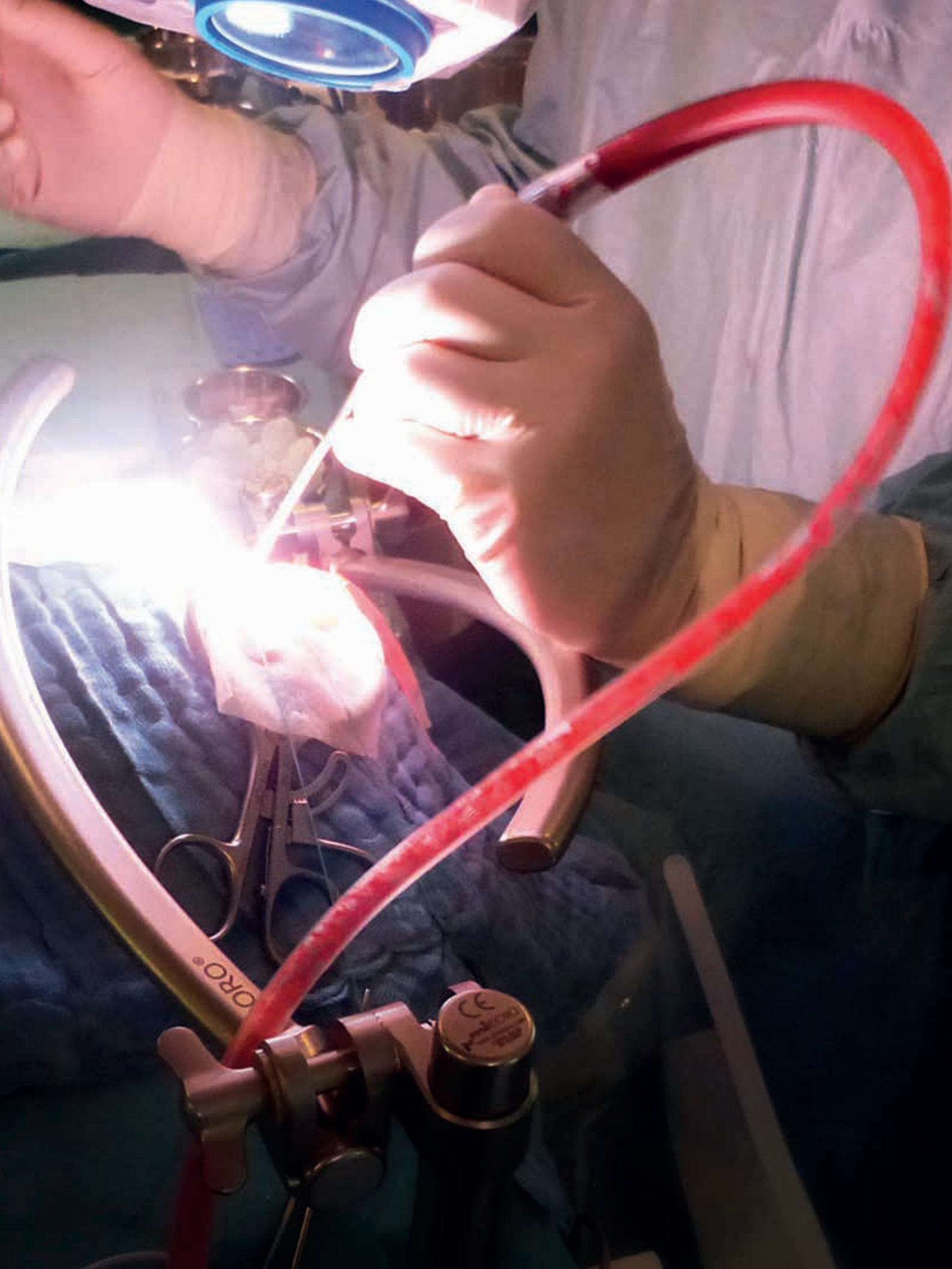

Ретракционная система DORO LUNA®

Ретракционная система DORO LUNA® создана, чтобы поддержать вас в каждой хирургической операции. Открытая конструкция системы позволяет постоянно сохранять изогнутые опоры в позиции параллельно полу независимо от положения пациента и фиксатора черепа. Наклоняя, сдвигая и поворачивая систему можно устанавливать ее в любую необходимую вам позицию, и при этом вы все равно сможете использовать изогнутые опоры в качестве удобного упора для рук и крепежной опоры для ретракционных рукавов. Вариативность ретракционной системы DORO LUNA® может быть увеличена с помощью дополнительных переходников, что делает ее наиболее универсальной ретракционной системой на сегодняшний день.



Ретракционная система DORO LUNA® стала победителем конкурса Freiburg Innovation Award в 2015 г.

Удобство

Защелкивающееся крепление гибких вращающихся рукавов DORO COBRA® обеспечивает их легкую установку в любое желаемое положение на изогнутой опоре.

Поддержка

Эргономичный дизайн делает изогнутые опоры DORO LUNA® оптимальной опорой для рук. Они могут располагаться параллельно полу независимо от положения фиксатора черепа.



Стандартная ретракционная система DORO LUNA®, в комплекте

Арт. № 1203.100

(система показана на фиксаторе черепа DORO® QR3)

Быстрая установка

Система DORO LUNA® крепится непосредственно на рельсы Quick-Rail® даже поверх нескольких слоев стерильной ткани.

Простота

Для монтажа и использования ретракционных систем DORO LUNA® не нужны дополнительные инструменты.

Стандартная ретракционная система DORO LUNA®, в комплекте Арт. № 1203.100	
Комплект поставки	Арт. №
Гибкий вращающийся рукав DORO COBRA®, 280 мм (2 шт.)	1201.006
Лоток для стерилизации ретрактора DORO®	1201.091
Крепление Quick-Clamp DORO LUNA® для Quick-Rail® (2 шт.)	1203.001
Соединительный элемент DORO LUNA® (4 шт.)	1203.002
Стержень DORO LUNA® (2 шт.)	1203.003
Изогнутая опора DORO LUNA® (2 шт.)	1203.004
Лоток для стерилизации DORO LUNA®	1203.091
Набор шпателей DORO®, черное покрытие, 102 мм (5 шт.) (2 набора)	3116-101

Компактная ретракционная система DORO LUNA®, в комплекте Арт. № 1203.200	
Комплект поставки	Арт. №
Гибкий вращающийся рукав DORO COBRA®, 280 мм (2 шт.)	1201.006
Лоток для стерилизации ретрактора DORO®	1201.091
Крепление Quick-Clamp DORO LUNA® для Quick-Rail®	1203.001
Соединительный элемент DORO LUNA® (2 шт.)	1203.002
Стержень DORO LUNA®	1203.003
Изогнутая опора DORO LUNA®	1203.004
Лоток для стерилизации DORO LUNA®	1203.091
Набор шпателей DORO®, черное покрытие, 102 мм (5 шт.) (2 набора)	3116-101



Закажите набор

Стандартная ретракционная система DORO LUNA® и фиксатор черепа DORO® QR3

Арт. № 1203.110

Стандартная ретракционная система DORO LUNA® и система фиксации головы DORO®QR3

Арт. № 1203.120



Закажите набор

Компактная ретракционная система DORO LUNA® и фиксатор черепа DORO® QR3

Арт. № 1203.210

Компактная ретракционная система DORO LUNA® и система фиксации головы DORO®QR3

Арт. № 1203.220

Исключительно гибкий интерфейс

Для полного раскрытия потенциала продуктов DORO LUNA® и DORO COBRA® их можно комбинировать в различных конфигурациях. Установите одну половину ретракционной системы DORO LUNA® как опору для рук, закрепив гибкие вращающиеся рукава DORO COBRA® на рельсы Quick-Rail® фиксатора черепа, как в условиях с использованием визуализации или без ее использования.



Ретракционная система DORO COBRA®, установлена на фиксаторе черепа DORO® QR3



Ретракционная система DORO LUNA®, установлена на фиксаторе черепа DORO® QR3



Комбинированная установка DORO LUNA® и DORO COBRA® на рентгенопрозрачном фиксаторе черепа DORO®

Ретракционная система DORO COBRA®

Остановите выбор на ретракционной системе DORO COBRA®, если необходим максимальный обзор и доступ к области хирургического вмешательства. Гибкие вращающиеся рукава DORO COBRA® устанавливаются непосредственно на рельсы Quick-Rail® фиксатора черепа DORO® QR3 или рентгено-прозрачного фиксатора черепа DORO®. Возможно применение в комбинации с элементами системы DORO LUNA®, что расширяет возможности настройки и применения.

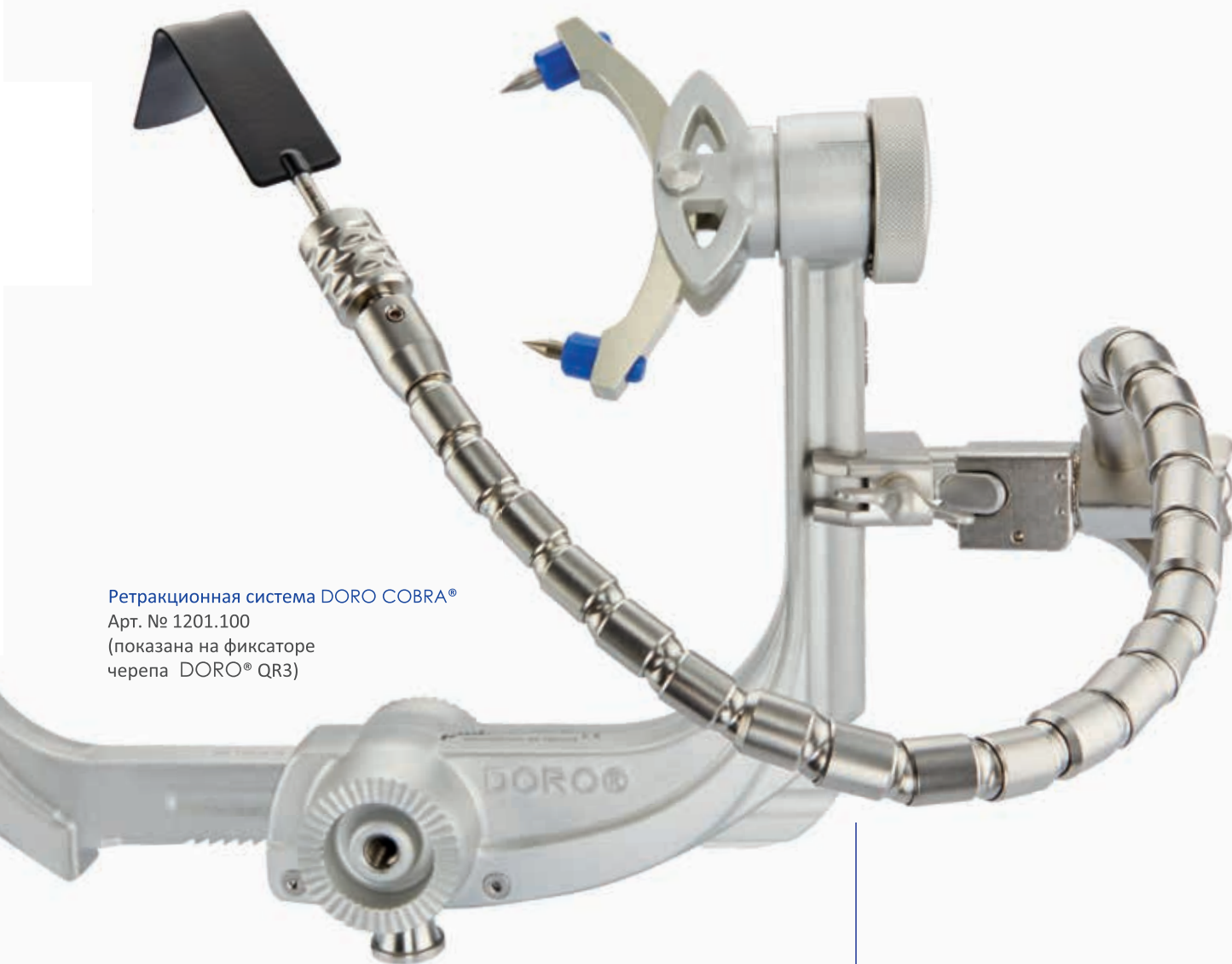

Ретракционная система DORO COBRA®

Арт. № 1201.100

(показана на фиксаторе
черепа DORO® QR3)

Ретракционная система DORO COBRA® для алюминиевой Quick-Rail® Арт. № 1201.100

Комплект поставки	Арт. №
Крепление Quick-Clamp DORO COBRA® для алюминиевой Quick-Rail®	1201.021
Гибкий вращающийся рукав DORO COBRA®, 420 мм	1201.008
Шпатель DORO®, черное покрытие, 102 x 7 мм	3116-111
Шпатель DORO®, черное покрытие, 102 x 10 мм	3116-121
Лоток для стерилизации ретрактора DORO®	1201.091

Беспрепятственный доступ

Ретракционная система DORO COBRA® оставляет свободным все пространство, необходимое для выполнения вмешательства. В дополнение к системе вам требуется комфортная опора для рук? Просто закрепите на скобе, с другой стороны, компактную ретракционную систему DORO LUNA® (стр. 35).

Mix & Match



DORO COBRA®

Комбинируйте ретракционную систему DORO COBRA® с рентгенопрозрачным фиксатором черепа DORO®.

Крепление Quick-Clamp DORO COBRA® для рентгенопрозрачной Quick-Rail®
Арт. № 1201.022

Ретракционная система DORO COBRA® для рентгенопрозрачной Quick-Rail®, в комплекте
Арт. № 1201.109



DORO LUNA®

Комбинируйте ретракционную систему DORO LUNA® с рентгенопрозрачным фиксатором черепа DORO®.

Крепление Quick-Clamp DORO LUNA® для рентгенопрозрачной Quick-Rail®
Арт. № 1203.009

Стандартная ретракционная система DORO LUNA® для рентгенопрозрачной Quick-Rail®, в комплекте
Арт. № 1203.109

Компактная ретракционная система DORO LUNA® для рентгенопрозрачной Quick-Rail®, в комплекте
Арт. № 1203.209

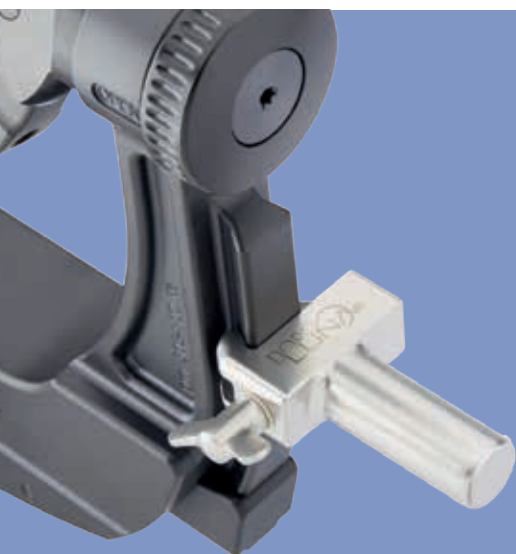

Гибкие вращающиеся рукава DORO COBRA®

Перемещение гибких вращающихся рукавов DORO COBRA® отличается плавностью и исключительной точностью. Просто разместите их на изогнутых опорах DORO LUNA® или креплениях Quick-Clamp, установите шпатель DORO® и продолжайте операцию. Все ретракционные рукава DORO COBRA® обладают возможностью быстрой регулировки под натяжением, без расслабления рукава.

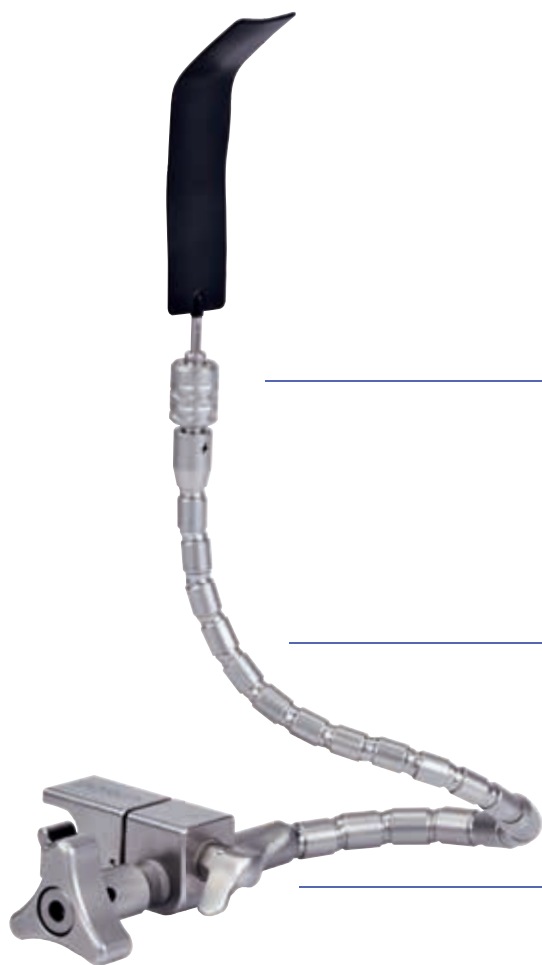

Гибкие вращающиеся рукава DORO COBRA®

Варианты исполнения	Арт. №
Гибкий вращающийся рукав DORO COBRA®, 200 mm	1201.005
Гибкий вращающийся рукав DORO COBRA®, 280 mm	1201.006
Гибкий вращающийся рукав DORO COBRA®, 350 mm	1201.007
Гибкий вращающийся рукав DORO COBRA®, 420 mm	1201.008

Быстрая регулировка под натяжением

Изменение положения шпателя возможно даже под натяжением. При этом не будут потеряны ни натяжение рукава, ни устойчивость шпателя.

Гибкость

Четыре варианта длины и возможность вращения на 360° обеспечивают точное размещение рукавов DORO COBRA® в нужном месте и предоставляют отличный обзор хирургического поля.

Быстрая установка

Защелкивающаяся конструкция позволяет присоединять рукава DORO COBRA® быстро и легко.

Гибкие рукава DORO®

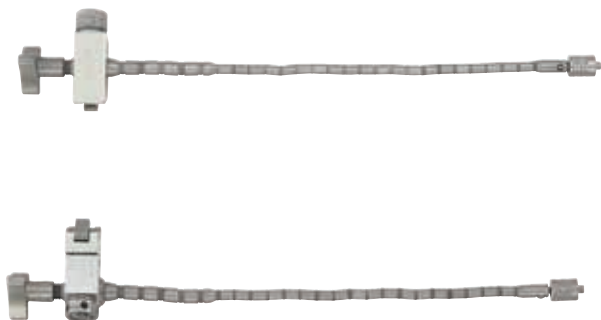

Гибкие рукава DORO®

Варианты исполнения	Арт. №
Гибкий рукав DORO®, 230 mm	3114-34
Гибкий рукав DORO®, 300 mm	3114-35

Гибкие вращающиеся рукава DORO®

Варианты исполнения	Арт. №
Гибкий вращающийся рукав DORO®, 200 mm	3114-36
Гибкий вращающийся рукав DORO®, 280 mm	3114-37
Гибкий вращающийся рукав DORO®, 350 mm	3114-38

Крепление Quick-Clamp DORO® для рентгенопрозрачной Quick-Rail®

Крепление Quick-Clamp DORO® с зубчатым соединением для рентгенопрозрачной Quick-Rail® выполняет функцию интуитивно понятного модуля стыковки* для систем, используемых в безрамочных стереотаксических или эндоскопических процедурах. Данный переходник крепится поверх стерильной ткани на рельсы Quick-Rail® рентгенопрозрачного черепного фиксатора DORO® и обеспечивает неподвижную надежную точку крепления для устройств сторонних производителей.



Крепление Quick-Clamp DORO® с зубчатым соединением для рентгенопрозрачной Quick-Rail®

Арт. № 3033-69

* Крепление рассчитано на максимальную нагрузку в 16,8 Нм (что соответствует нагрузке от груза весом 3,4 кг на горизонтально закрепленный рычаг длиной 50 см). Одобрена возможность его использования с Brainlab VarioGuide™. Пользователь несет ответственность за безопасность установки устройств сторонних производителей на крепление Quick-Clamp DORO® с зубчатым соединением для рентгенопрозрачной Quick-Rail®. Крепление показано с рентгенопрозрачным черепным фиксатором DORO®.

Кольцевая ретракционная система Halo DORO® с креплением Quick-Clamp

Ретракционная система Halo DORO® имеет классическую кольцевую конструкцию. С помощью крепления Quick-Clamp DORO® она легко устанавливается на рельсы Quick-Rail® фиксаторов черепа DORO® QR3, а на скобы наших предыдущих версий с помощью альтернативного крепления C-Clamp. В комплект поставки входят ретракционные рукава, шпатели и принадлежности.



Адаптируемость

Кольцо регулируется в соответствии с требованиями пользователя. Кольцо можно наклонить или снять его половину.

Совместимость

Кольцевая ретракционная система Halo DORO® устанавливается почти на все наиболее распространенные скобы или с помощью соединения Quick-Rail®, или посредством крепления C-Clamp.

Кольцевая ретракционная система Halo DORO® с креплением Quick-Clamp, в комплекте
Арт. № 1202.100Т

Комплект поставки	Арт. №
Кольцо Halo DORO®	3110-01
Универсальный ключ Halo DORO® (2 шт.)	3110-80
Лоток для тампонов Halo DORO®	3110-85
Набор микрошпателей DORO® (6 шт.)	3116-20
Лоток для стерилизации системы Halo DORO®	3117-00
Стержень опорный для кольца Halo DORO®, 8 мм (2 шт.)	3110-08
Гибкий вращающийся рукав DORO®, 280 мм (3 шт.)	3114-37
Набор шпателей DORO®, черное покрытие, 102 мм (5 шт.) (2 набора)	3116-101
Крепление Quick-Clamp DORO® для кольцевой системы Halo (2 шт.), в комплекте	1202.010

Кольцевая ретракционная система Halo DORO® с креплением C-Clamp, в комплекте
Арт. № 3100-00

Комплект поставки	Арт. №
Кольцо Halo DORO®	3110-01
Универсальный ключ Halo DORO® (2 шт.)	3110-80
Лоток для тампонов Halo DORO®	3110-85
Набор микрошпателей DORO® (6 шт.)	3116-20
Лоток для стерилизации системы Halo DORO®	3117-00
Стержень опорный для кольца Halo DORO®, 8 мм (2 шт.)	3110-08
Гибкий рукав DORO®, 230 мм (3 шт.)	3114-34
Набор шпателей DORO®, черное покрытие, 102 мм (5 шт.) (2 набора)	3116-101
Кронштейн опорный для кольцевой системы Halo DORO® с креплением C-Clamp (2 шт.)	3110-51

Принадлежности для ретракционных систем DORO®



Крепление Quick-Clamp DORO®
Арт. № 1202.014



Универсальный соединительный элемент крепления Quick-Clamp DORO®
Арт. № 1202.015



Держатель опорного стержня для кольца Halo DORO®
Арт. № 1202.016



Крепления Quick-Clamp DORO® для кольцевой системы Halo, в комплекте
Арт. № 1202.010



Крепление Quick-Clamp DORO® с соединением для ретракторов Mizuho
Арт. № 1201.045



Кронштейн опорный для кольцевой системы Halo DORO® с креплением C-Clamp
Арт. № 3110-51



Кольцо Halo DORO®
Арт. № 3110-01



Стержень опорный для кольца Halo DORO®, 8 мм
Арт. № 3110-08



Зажим DORO® для кожных крючков
Арт. № 3114-53



Лоток для тампонов Halo DORO®
Арт. № 3110-85



Универсальный ключ Halo DORO®
Арт. № 3110-80



Минижажим DORO®
Арт. № 3114-54

Лотки для стерилизации DORO®

Лотки для стерилизации DORO®

Комплект поставки	Арт. №
Лоток для стерилизации ретрактора DORO®	1201.091
Лоток для стерилизации ретрактора DORO LUNA®	1203.091
Крышка для стерилизационного лотка DORO®	1201.093
Лоток для стерилизации системы Halo DORO® (на фото)	3117-00
Вставка силиконовая для стерилизационного лотка DORO®	1201.092



Микрошпатели DORO®

Зубчатые

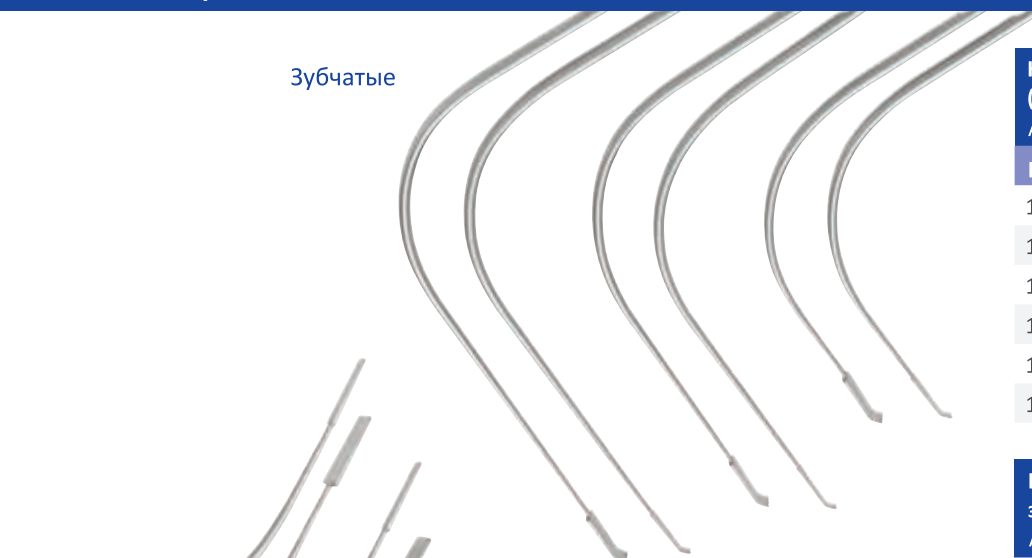

**Набор микрошпателей DORO®,
(6 шт.)**

Арт. № 3116-20

Комплект поставки	Арт. №
124 x 2 мм	3116-21
124 x 4 мм	3116-22
150 x 2 мм	3116-23
150 x 4 мм	3116-24
165 x 2 мм	3116-25
165 x 4 мм	3116-26

**Набор микрошпателей DORO®,
зубчатые (6 шт.)**

Арт. № 3116-30

Комплект поставки	Арт. №
124 x 2 мм	3116-31
124 x 4 мм	3116-32
150 x 2 мм	3116-33
150 x 4 мм	3116-34
164 x 2 мм	3116-35
164 x 4 мм	3116-36

Крючкообразные

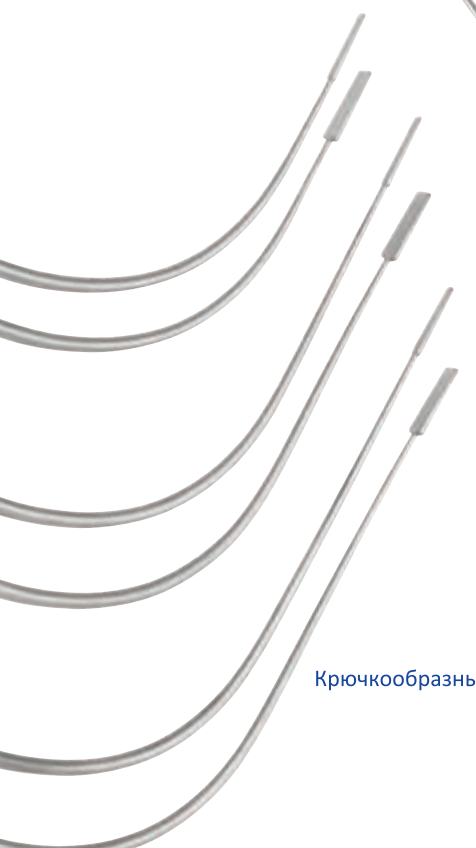

**Набор микрошпателей DORO®,
крючкообразные (6 шт.)**

Арт. № 3116-40

Комплект поставки	Арт. №
124 x 2 мм	3116-41
124 x 4 мм	3116-42
150 x 2 мм	3116-43
150 x 4 мм	3116-44
164 x 2 мм	3116-45
164 x 4 мм	3116-46

Прямые



Хотите использовать собственные шпатели?

При желании использовать современные гибкие вращающиеся рукава DORO COBRA® с уже привычными вам шпателями необходимо воспользоваться переходником DORO® для плоских шпателей. Переходник подсоединяется ко всем ретракционным рукавам DORO®, обеспечивает крепление всех наиболее распространенных плоских шпателей. Однако, мы рекомендуем хотя бы раз испытать в работе шпатели нашего производства, они вам непременно понравятся.



Переходник DORO® для плоских шпателей
Арт. № 1201.046

Шпатели DORO®



**Набор шпателей DORO®,
черное покрытие, 152 мм (5 шт.)**
Арт. № 3116-10

Комплект поставки	Арт. №
152 x 7 мм	3116-11
152 x 10 мм	3116-12
152 x 16 мм	3116-13
152 x 20 мм	3116-14
152 x 26 мм	3116-15

**Набор шпателей DORO®,
черное покрытие, 102 мм (5 шт.)**
Арт. № 3116-101

Комплект поставки	Арт. №
102 x 7 мм	3116-111
102 x 10 мм	3116-121
102 x 16 мм	3116-131
102 x 20 мм	3116-141
102 x 26 мм	3116-151

Шпатели DORO®, черное покрытие

не включенные в набор	Арт. №
152 x 13 мм	3116-16
102 x 13 мм	3116-161



**Набор шпателей DORO®, конические
черное покрытие, 152 мм (5 шт.)**
Арт. №3116-60

Комплект поставки	Арт. №
152 x 2 мм	3116-61
152 x 3 мм	3116-62
152 x 4 мм	3116-63
152 x 5 мм	3116-64
152 x 6 мм	3116-65

**Набор шпателей DORO®, конические
черное покрытие, 102 мм (5 шт.)**
Арт. № 3116-601

Комплект поставки	Арт. №
102 x 2 мм	3116-611
102 x 3 мм	3116-621
102 x 4 мм	3116-631
102 x 5 мм	3116-641
102 x 6 мм	3116-651



**Набор шпателей DORO®, закругленные
черное покрытие, 102 мм (5 шт.)**
Арт. №3116-70

Комплект поставки	Арт. №
102 x 7 мм	3116-71
102 x 10 мм	3116-72
102 x 16 мм	3116-73
102 x 20 мм	3116-74
102 x 26 мм	3116-75

Гарантия установки

Шпатели DORO® и микрошпатели подходят ко всем ретракционным рукавам DORO® и DORO COBRA®.

Почему покрытие черное?

Черное матовое покрытие наших шпателей исключает блики из-за отражения яркого света, направляемого на область хирургического вмешательства, и позволяет сосредоточенно выполнять работу, ни на что не отвлекаясь.



Электронная
версия



BLACK
FOREST
MEDICAL
GROUP

pro med instruments GmbH, part of Black Forest Medical Group
Bötzingen Straße 86, 79111 Freiburg, Germany
Phone: +49 761 384 222 - 10 | info@blackforestmedical.com

USA pro med instruments Inc., part of Black Forest Medical Group
4529 S.E. 16th Place, Suite 101, Cape Coral, FL 33904
Phone: +1 239 369 - 2310 | info.us@blackforestmedical.com

DORO® Representative

ООО «БОВА ЕВРАЗИЯ»

119361 Москва, Россия, ул. Большая Очаковская, д. 35А
Тел.: +7 (495) 980 53 13 | www.bowa-eurasia.ru
office.russia@bowa-medical.com



Take a peek on our work and visit us on social media!

blackforestmedical.com



Версия 11, ноябрь 2022г. ©pro med instruments GmbH. DORO®, DORO LUNA®, DORO COBRA®, DORO LUCENT® и Quick-Rail® являются зарегистрированными товарными знаками (*) компании ©pro med instruments GmbH., Фрайбург, Германия. Все права защищены. Никакая часть этого документа не может быть воспроизведена в какой-либо форме без письменного разрешения владельца авторских прав. Технические характеристики могут быть изменены без предварительного уведомления. Teflon® является зарегистрированным товарным знаком компании DuPont de Nemours GmbH. VarioGuide™ является товарным знаком компании Brainlab. Insite® является зарегистрированным товарным знаком компании Mizuho OSI. PMT® является зарегистрированным товарным знаком компании PMT® Corporation. Изложенная информация была подобрана с особой тщательностью. Тем не менее, нельзя исключить наличие ошибок. Ошибки не дают права на предъявление каких-либо юридических претензий. Мы оставляем за собой право вносить изменения в продукты в любое время. Просьба обратить внимание, что в настоящем каталоге в том числе описываются продукты, разрешение на продажу которых получено не во всех странах.